

## Złącza dźwigniowe BAUER



**Materiał:** Stal ocynkowana  
**Uszczelnienie:** NR-SBR  
**Ciśn. robocze:** 20 bar do rozmiaru 89 mm  
 12 bar w rozmiarach powyżej 89 mm  
**Temp. pracy:** Od -20°C do +50°C

Złącza BAUER są stosowane między innymi w gospodarstwach rolnych, ogrodnictwie, przemyśle, budownictwie, budowie dróg i tuneli, odwadnianiu wód gruntowych, oczyszczalniach, odprowadzaniu ścieków, ochronie środowiska. Umożliwiają odchylenie kątowne łączonych elementów (maks. 30° do rozmiaru 108 mm, 20° w większych rozmiarach), zapewniając doskonałą elastyczność instalacji. Idealny do trudnych warunków terenowych. Pierścień zamykający wyposażony jest w otwory przeznaczone do zawlecзки zabezpieczającej przed przypadkowym otwarciem złącza. Dostępne w szerokim zakresie rozmiarów (50, 76, 89, 108, 133, 159, 194 mm).

### Podstawowe wymiary złącza:

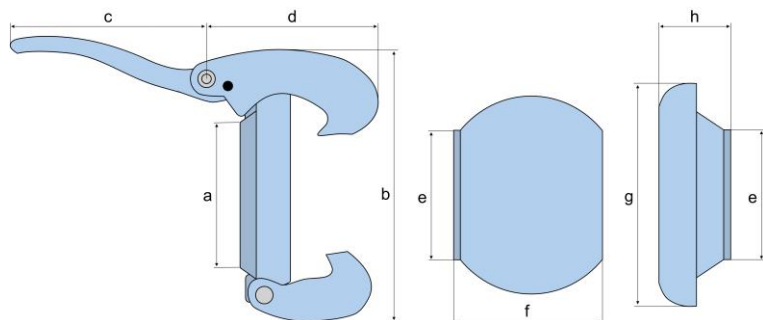



rozmiar złącza	a	b	c	d	e	f	g	h
50	62	60	120	40	51	55	83	48
76	87	70	130	40	79	72	117	57
89	112	90	155	55	92	92	137	70
108	133	100	155	55	111	107	165	82
133	150	110	155	55	137	96	190	90
159	170	127,5	155	55	163	103	212	82
194	220	b.d.	b.d.	b.d.	200	127	266	117

Gniazdo z końcówką do węża		
		
<b>B.7</b>		
indeks	rozmiar	średn. wewn. węża [mm]
OM-B7-050-050	50	50
OM-B7-076-063	76	63
OM-B7-076-076	76	76
OM-B7-076-080	76	80
OM-B7-089-076	89	76
OM-B7-089-089	89	89
OM-B7-089-100	89	100
OM-B7-108-089	108	89
OM-B7-108-100	108	100
OM-B7-108-108	108	108
OM-B7-108-120	108	120
OM-B7-133-120	133	120
OM-B7-133-125	133	125
OM-B7-133-133	133	133
OM-B7-159-150	159	150
OM-B7-159-159	159	159
OM-B7-194-200	194	200

Wtyk z końcówką do węża		
		
<b>B.8</b>		
indeks	rozmiar	średn. wewn. węża [mm]
OM-B8-050-050	50	50
OM-B8-076-063	76	63
OM-B8-076-076	76	76
OM-B8-076-080	76	80
OM-B8-089-076	89	76
OM-B8-089-089	89	89
OM-B8-089-100	89	100
OM-B8-108-089	108	89
OM-B8-108-100	108	100
OM-B8-108-108	108	108
OM-B8-108-120	108	120
OM-B8-133-120	133	120
OM-B8-133-125	133	125
OM-B8-133-133	133	133
OM-B8-159-150	159	150
OM-B8-159-159	159	159
OM-B8-194-200	194	200

**Złącza dźwigniowe BAUER**

Gniazdo z gwintem zewnętrznym		
		
<b>B.14</b>		
indeks	rozmiar	rozmiar gwintu [cal]
OM-B14-050-150	50	1.1/2
OM-B14-050-200	50	2
OM-B14-076-250	76	2.1/2
OM-B14-076-300	76	3
OM-B14-089-300	89	3
OM-B14-108-400	108	4
OM-B14-133-500	133	5
OM-B14-159-600	159	6
OM-B14-194-800	194	8

Wtyk z gwintem zewnętrznym		
		
<b>B.15</b>		
indeks	rozmiar	rozmiar gwintu [cal]
OM-B15-050-150	50	1.1/2
OM-B15-050-200	50	2
OM-B15-076-250	76	2.1/2
OM-B15-076-300	76	3
OM-B15-089-300	89	3
OM-B15-108-400	108	4
OM-B15-133-500	133	5
OM-B15-159-600	159	6
OM-B15-194-800	194	8

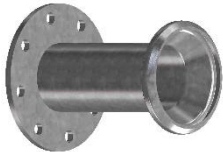
Gniazdo z kołnierzem PN10		
		
<b>B.45</b>		
indeks	rozmiar	rozmiar kołnierza DN
OM-B45-050-050	50	50
OM-B45-076-065	76	65
OM-B45-076-080	76	80
OM-B45-089-080	89	80
OM-B45-108-100	108	100
OM-B45-133-125	133	125
OM-B45-159-150	159	150
OM-B45-194-200	194	200

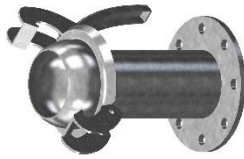
Wtyk z kołnierzem PN10		
		
<b>B.46</b>		
indeks	rozmiar	rozmiar kołnierza DN
OM-B46-050-050	50	50
OM-B46-076-065	76	65
OM-B46-076-080	76	80
OM-B46-089-080	89	80
OM-B46-108-100	108	100
OM-B46-133-125	133	125
OM-B46-159-150	159	150
OM-B46-194-200	194	200

Trójnik wtyk / wtyk / gniazdo	
	
<b>B.30M</b>	
indeks	rozmiar
OM-B30M-050	50
OM-B30M-076	76
OM-B30M-089	89
OM-B30M-108	108
OM-B30M-133	133
OM-B30M-159	159
OM-B30M-194	194

Trójnik wtyk / gniazdo / gniazdo	
	
<b>B.30F</b>	
indeks	rozmiar
OM-B30F-050	50
OM-B30F-076	76
OM-B30F-089	89
OM-B30F-108	108
OM-B30F-133	133
OM-B30F-159	159
OM-B30F-194	194

## Złącza dźwigniowe BAUER

Zaślepka wtyku	
	
<b>B.5B</b>	
indeks	rozmiar
OM-B5B-050	50
OM-B5B-076	76
OM-B5B-089	89
OM-B5B-108	108
OM-B5B-133	133
OM-B5B-159	159
OM-B5B-194	194

Zaślepka gniazda	
	
<b>B.6B</b>	
indeks	rozmiar
OM-B6B-050	50
OM-B6B-076	76
OM-B6B-089	89
OM-B6B-108	108
OM-B6B-133	133
OM-B6B-159	159
OM-B6B-194	194

Uszczelka gniazda	
	
<b>B.3</b>	
indeks	rozmiar
OM-B3-050	50
OM-B3-076	76
OM-B3-089	89
OM-B3-108	108
OM-B3-133	133
OM-B3-159	159
OM-B3-194	194

Złącze kompletne ze stali czarnej	
	
<b>B.1</b>	
indeks	rozmiar
OM-B1-050	50
OM-B1-076	76
OM-B1-089	89
OM-B1-108	108
OM-B1-133	133
OM-B1-159	159
OM-B1-194	194

Dostępne jest wiele różnych elementów systemu BAUER.  
W celu uzyskania szerszych informacji prosimy o skontaktowanie się z TUBES INTERNATIONAL®.

